

Шкаф сушильный

ШС Сахара 5, ШС Сахара 8

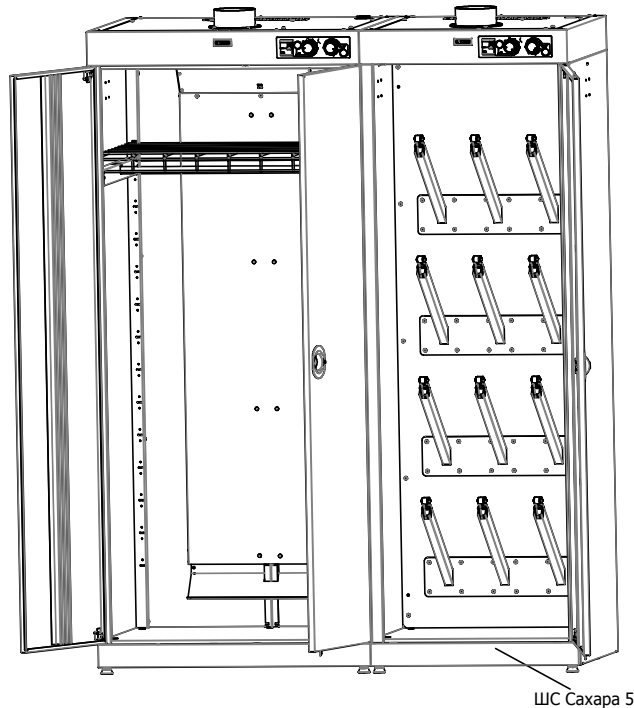

ООО "НПО ПРОМЕТ"
2020

1

x 12

для каждой секции

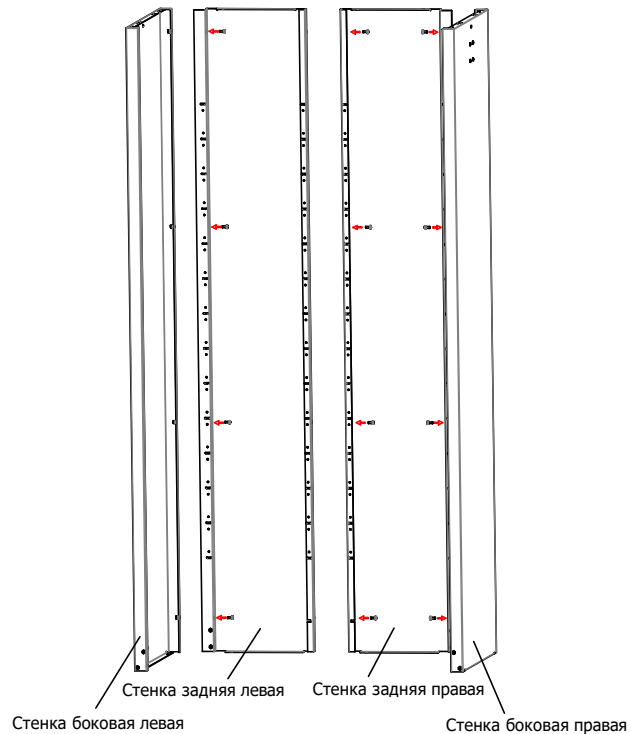

2 для каждой секции

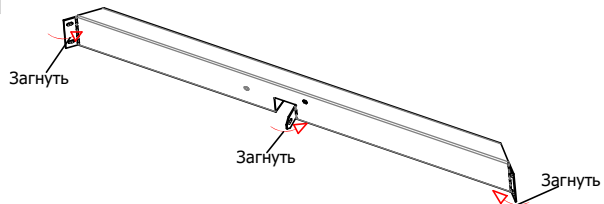

3 для каждой секции

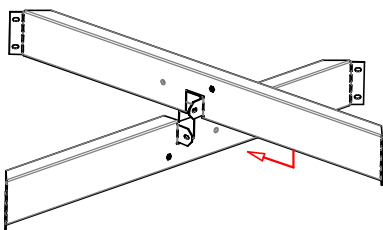

4  x 8  x 6 для каждой секции

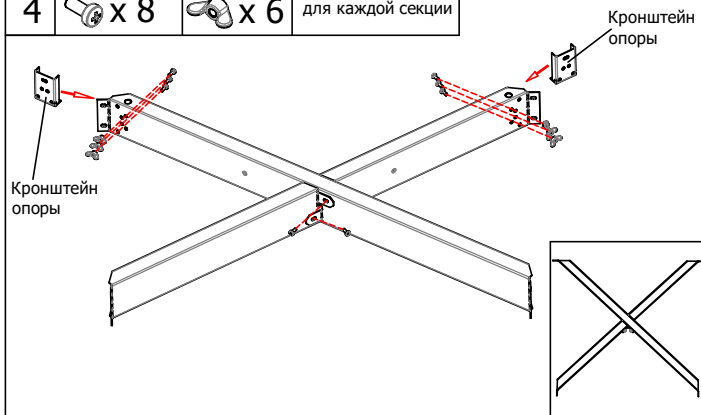

5  x 8 для каждой секции

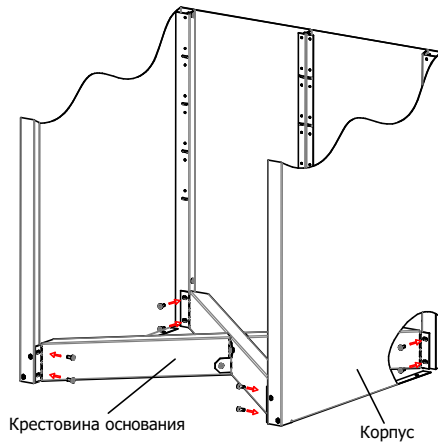

6  x 4 для каждой секции

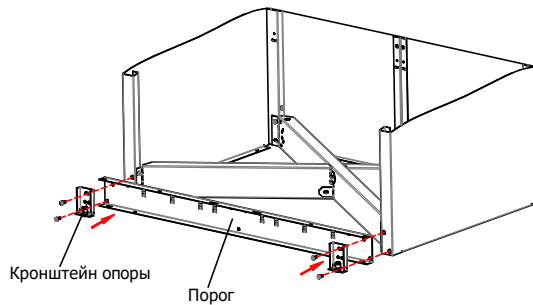

7  x 8 для каждой секции

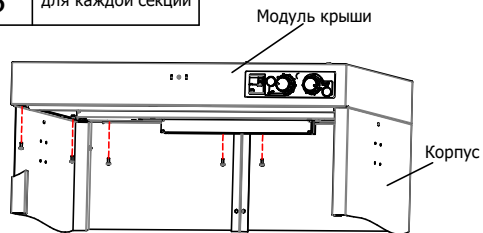

8  x 4 для каждой секции

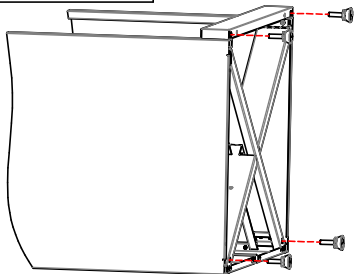



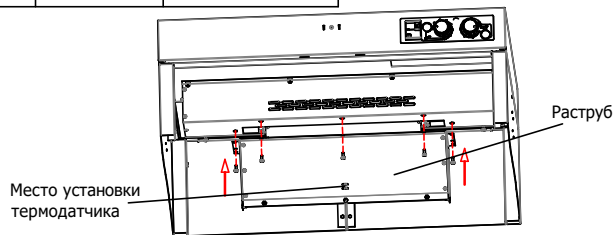

9  x 5 для одежной секции

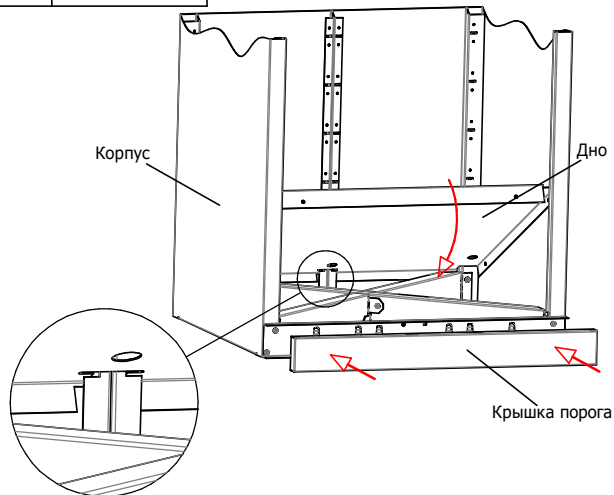

Термодатчик установить на внутреннюю часть раструба и закрепить с помощью 2-х кабельных стяжек через отверстия в передней стенке раструба.

10 для каждой секции



11  x 4  x 4  x 4 для каждой секции

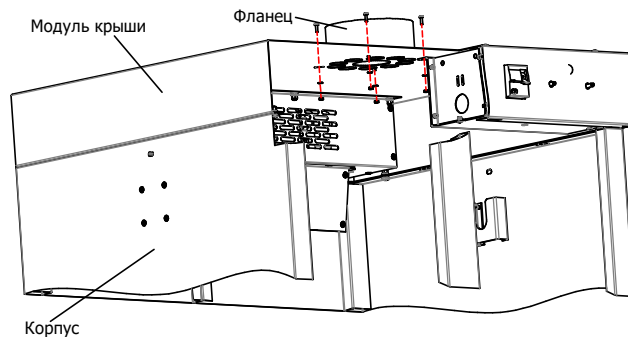

12  x 8

для одежной секции

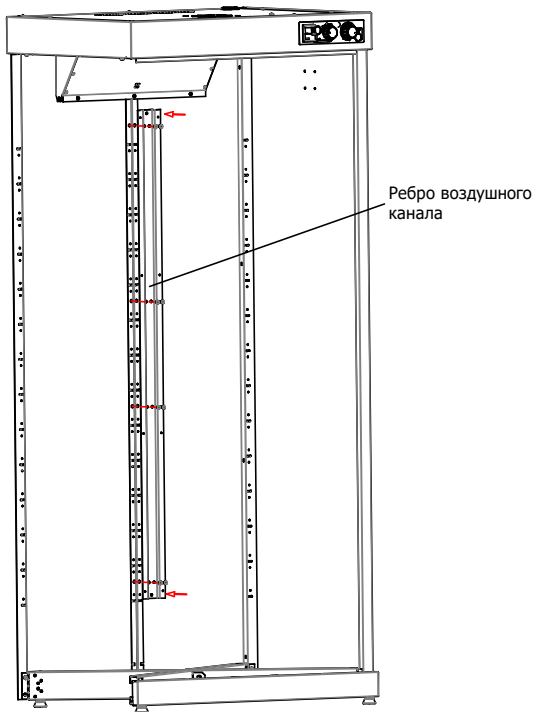

13  x 4

для одежной секции

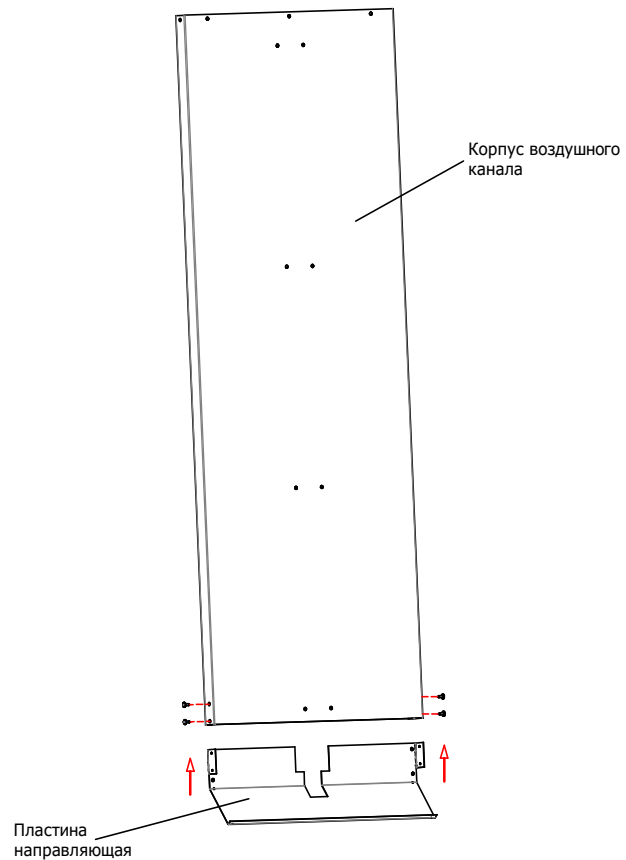

14

x 5

x 8

для одежной секции

Корпус воздушного канала

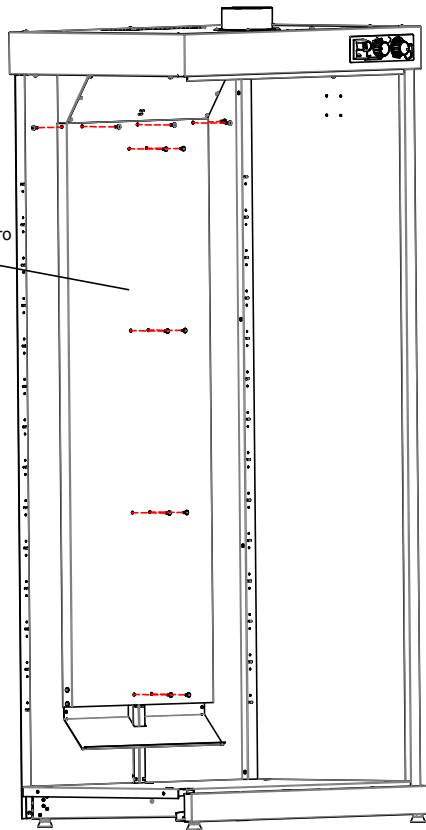

15

x 4

для одежной секции

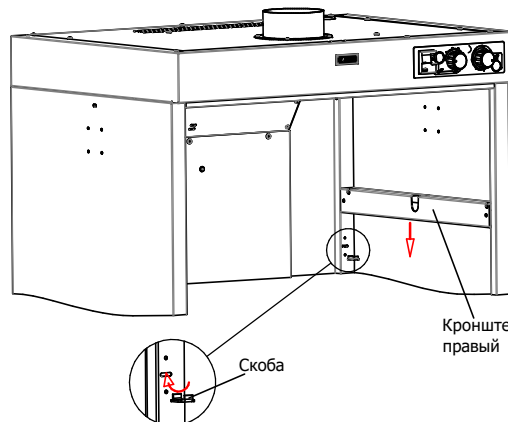
Кронштейн штанги
правый

Скоба

Кронштейн штанги левый устанавливается аналогичным образом.

16

для одежной секции

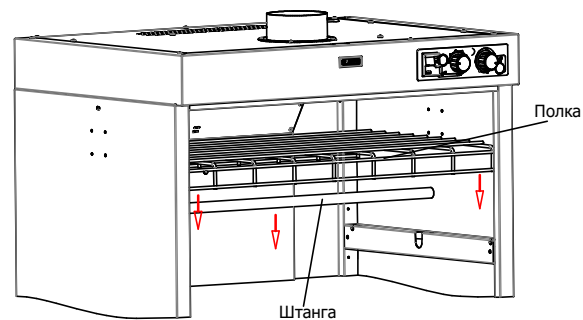

Полка

Штанга

17  x 4  x 4  x 2  x 2 для одежной секции

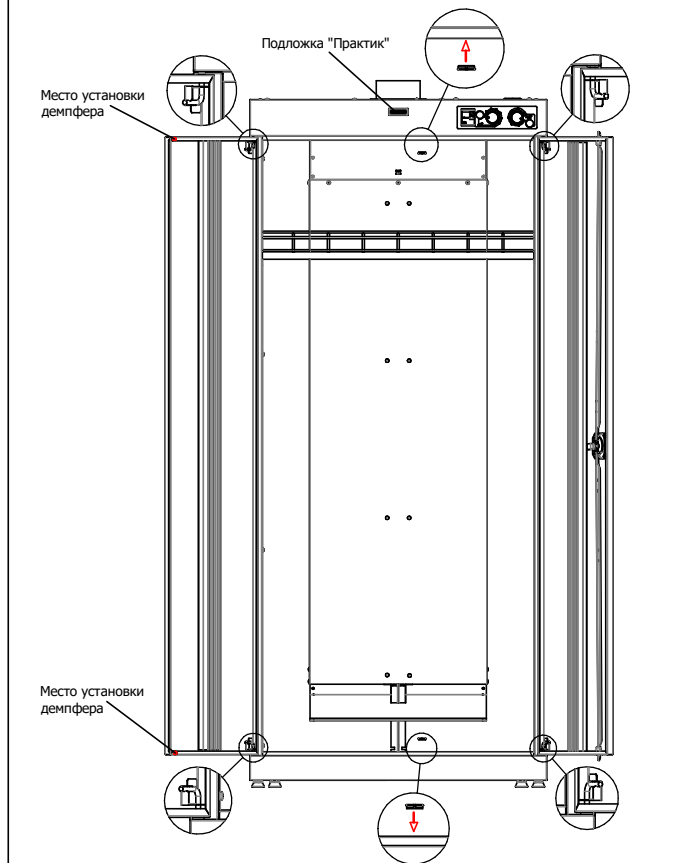

18  x 8 для обувной секции

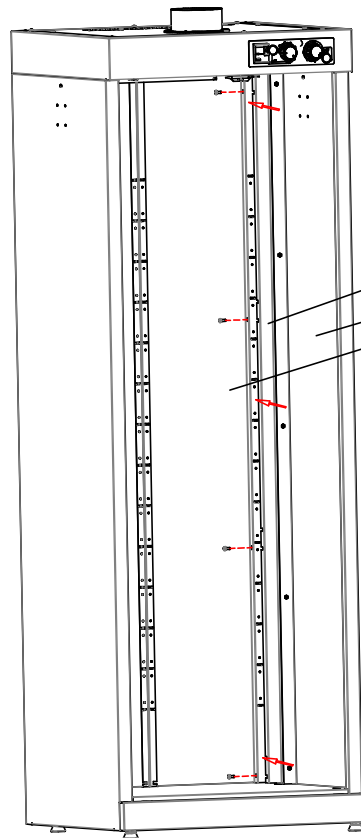



1. Ослабить крепеж между боковыми и задними стенками.
 2. Установить монтажные кронштейны.
 3. Затянуть крепеж.
- На рисунке показана установка правого кронштейна, установка левого производится аналогичным образом.

Кронштейн монтажный
Боковая стенка
Задняя стенка

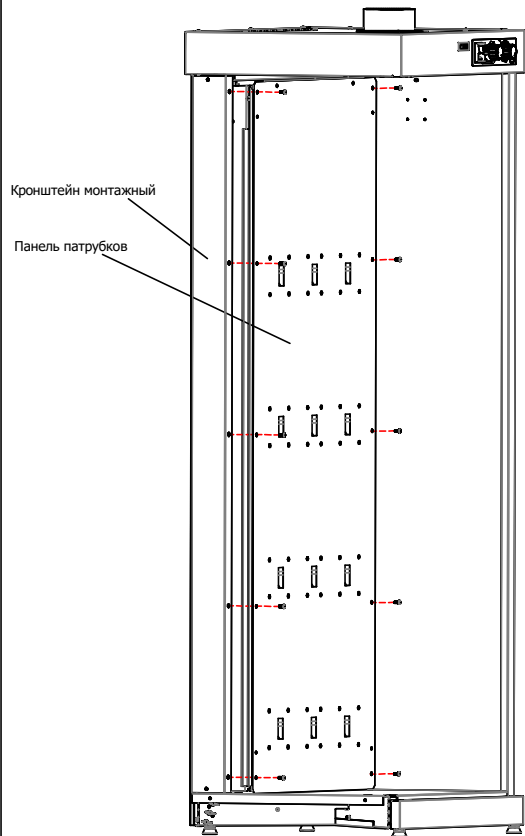
19  x 10 для обувной секции



20  x 12 ШС Сахара 5
 x 16 ШС Сахара 8 для обувной секции

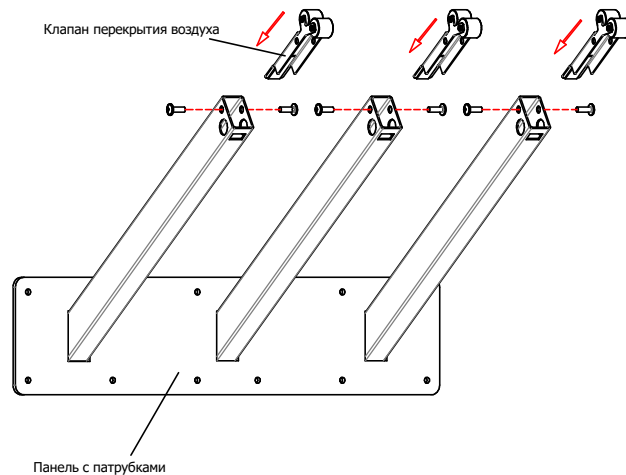

Примечание: для ШС Сахара 5 в комплекте 4 панели с тремя патрубками на каждой панели и 12 клапанов перекрытия воздуха, для ШС Сахара 8 в комплекте 4 панели с четырьмя патрубками на каждой и 16 клапанов перекрытия воздуха.

20  x 48 для обувной секции

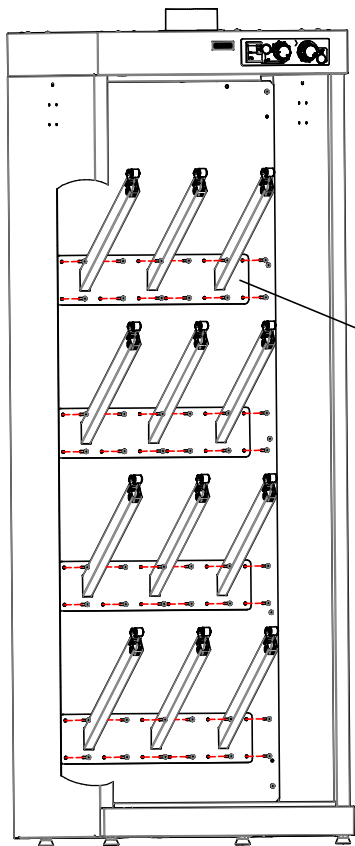

Панель с патрубками в сборе

21  x 2  x 2  x 2  x 2 для обувной секции

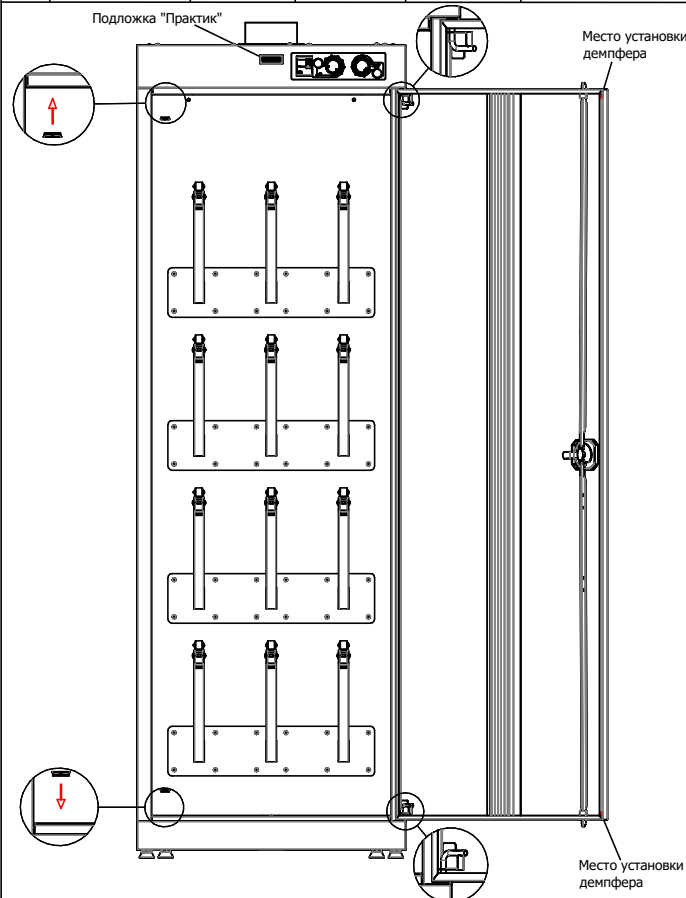

ПОЯСНЕНИЯ К ИНСТРУКЦИИ

1. Последовательность сборки указана порядковым номером в верхнем левом углу каждого изображения сборочной операции.
2. Тип и количество крепежных изделий для сборочной операции указаны в левом верхнем углу ее изображения.
3. Имеется возможность крепления шкафов к стене (через отверстия в задних стенках) и к полу (через отверстия в нижних гнибах боковых стенок). Крепеж в комплекте не поставляется.

Примечания

1. Возможны конструктивные изменения, не учтенные в данной инструкции.