



СИБТАЛЬ

ПАСПОРТ

РУКОВОДСТВО
ПО ЭКСПЛУАТАЦИИ

**ЛЕБЕДКА ЭЛЕКТРИЧЕСКАЯ
КОМПАКТ МОДЕЛЬ JS**

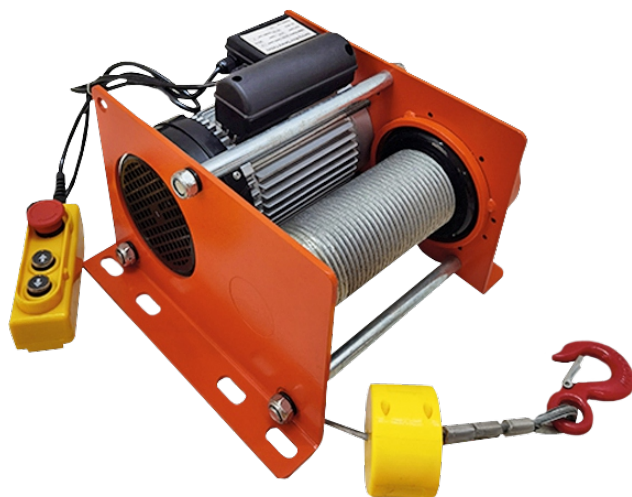

СОДЕРЖАНИЕ

1. Область применения	3
2. Условия эксплуатации	3
3. Основные параметры	3
4. Особенности конструкции	4
5. Ввод в эксплуатацию	4
6. Установка	5
7. Эксплуатация	6
8. Техническое обслуживание и проверка	7
9. Возможные неисправности и способы устранения.....	8
10. Меры безопасности	8
11. Утилизация изделия	9
12. Гарантийные обязательства	10
13. Свидетельство о продаже	11
14. Сведения о ремонте	11
Приложение 1. Электрическая схема лебедки	12

СПАСИБО ЗА ВЫБОР ЛЕБЕДКИ ЭЛЕКТРИЧЕСКОЙ.

ВНИМАНИЕ: информация в данной инструкции основывается на технических характеристиках, актуальных на момент печати. Производитель оставляет за собой право без предварительного уведомления вносить изменения в производимую продукцию, если таковые не ухудшают потребительские свойства и качества производимого товара.

ПРОЧИТЕ ИНСТРУКЦИЮ ПЕРЕД ИСПОЛЬЗОВАНИЕМ ЛЕБЕДКИ!

1. ОБЛАСТЬ ПРИМЕНЕНИЯ ЛЕБЕДКИ.

Электрическая бытовая лебедка «компакт» предназначена для подъема, удержания в поднятом положении и опускания груза массой от 200 кг до 1000 кг при ремонтных, монтажных и строительных работах. Механизм подъема приводится в движение с помощью электродвигателя.

2. УСЛОВИЯ ЭКСПЛУАТАЦИИ.

- Значение шумового воздействия класса А на месте работы оператора менее 50 дБ.
- Напряжение электропитания: 220 - 380 В ± 10%, 50 Гц ± 1%.
- По климатическим условиям изделие соответствует исполнению У1 по ГОСТ 15150 — 69.
- Условия хранения согласно климатических зон по ГОСТу 15150 - 69
- Допускается работа при температуре от -10 до +40°С и относительной влажности 85 %.
- Для использования на открытом воздухе необходимо принимать защитные меры (навесы от прямых солнечных лучей и атмосферных осадков).

Комплектность:

Лебедка	1	Скоба крепления	1
Канат с подвеской крюковой	1	Упаковка	1
Полиспаст	1	Руководство по эксплуатации	1
Страховочный крюк	1		

3. ОСНОВНЫЕ ПАРАМЕТРЫ.

Таблица 1. Параметры лебедки электрической.

Г/п, кг	200-400	400-800	500-1000
Высота подъема, м	30/15	30/15	30/15
Скорость подъема, м/мин	12/6	12/6	12/6
Диаметр каната, мм	4	5	6
Напряжение, В	220	220	380
Мощность двигателя подъема, кВт	0,98	1,3	1,7
Длина кабеля управления, м	1,9	1,9	1,9
Класс защиты	IP40	IP40	IP40
Режим работы	S3 (35% - 10 мин)	S3 (35% - 10 мин)	S3 (35% - 10 мин)
Вес лебедки, кг	20	22	33
Габариты лебедки Д*Ш*В, мм	360*257*205	360*257*205	370*335*225

4. ОСОБЕННОСТИ КОНСТРУКЦИИ.

Конструкция канатной электрической лебедки состоит из электродвигателя, редуктора, канатного барабана, стального грузового каната, подвески крюковой и пусковой аппаратуры. Корпус изделия выполнен из стали и легкосплавного металла. Механизм подъема лебедки приводится в движение с помощью электродвигателя. Электрооборудование устройства работает от однофазной или трехфазной сети переменного тока (в зависимости от модели лебедки). Контроль работы осуществляется посредством дистанционного пульта управления.

В конструкции изделия имеется тормоз электромеханического действия, что повышает безопасность при работах по подъему и опусканию грузов.

Режим работы электрической лебедки S3 — 35% - 10мин.: Повторно – кратковременный, рабочее время 35% из каждых 10 минут работы.

Группа механизмов — М1.

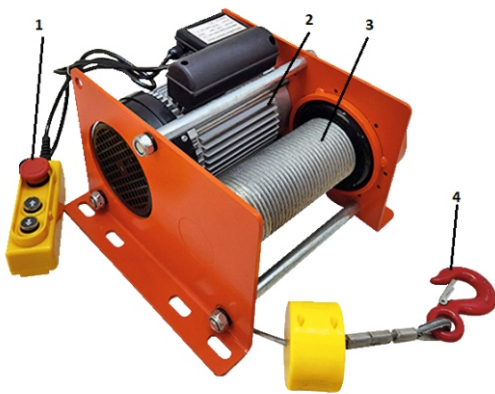

- 1- Пульт управления
- 2- Электродвигатель лебедки
- 3- Канатный барабан
- 4- Крюковая подвеска с канатом

Рисунок 1. Конструкция лебедки

5. ВВОД В ЭКСПЛУАТАЦИЮ.

Механизмы до пуска в работу должны подвергаться полному техническому освидетельствованию, включающему осмотр, статические испытания грузом, на 25% превышающим их номинальную грузоподъемность и динамические испытания грузом, на 10% превышающим номинальную грузоподъемность. Для осуществления подъема лебедку необходимо распаковать и закрепить на прочной поверхности. Подключить лебедку к сети электропитания и испытать работу с грузом, подняв его на высоту 200-300 мм. Если механизм функционирует нормально, то можно продолжать работу.

Перед запуском электрической лебедки необходимо:

- Перед эксплуатацией лебедки необходимо ознакомиться с инструкциями.
- Оператор должен быть осведомлен о принципах работы устройства и его эксплуатации.
- Пользователь должен эксплуатировать устройство так, как указано в инструкции.

- Проверьте стальной трос, раму и механизм электрического управления на наличие повреждений при транспортировке.

- Перед подсоединением оборудования к источнику питания необходимо убедиться, что данные, указанные в паспорте и на табличке (шильдике) оборудования идентичны данным сети.

- Перед первым использованием лебедки, снимите клейкую ленту с барабана с канатом.

- Перед первым запуском проведите испытание без нагрузки, чтобы убедиться в следующем:

- Исправность пульта управления для обеспечения контроля подъема и снижения грузоподъемного крюка и экстренной остановки.

- Отсутствие аномальных звуков в работе лебедки.

- Если стальной трос поврежден (лопнул или согнут), немедленно замените трос.

- **Лебедка не предназначена для транспортировки горячих и/или расплавленных масс, а также не предназначена для использования при низких температурах или в агрессивной среде.**

- Лебедка не предназначена для непрерывной эксплуатации (п. 4)

- Перед эксплуатацией проведите осмотр крюка и произведите его замену, в случае если крюк поврежден.

- Эксплуатация с использованием защитного устройства по дифференциальному току

(выключатель аварийной остановки красного цвета) обеспечивает дополнительную защиту в опасных и экстренных ситуациях.

6. УСТАНОВКА.

До монтажа лебедку следует хранить в упаковке в закрытом помещении, где не должно быть пыли, грязи, влаги или вредных испарений, которые могли бы разрушить изоляцию электрооборудования или окраску лебедки. Нельзя кантовать упакованное изделие. Электролебедку следует освобождать от упаковки непосредственно перед установкой.

Выберете или подготовьте ровную поверхность под основание лебедки. Поверхность для лебедки модели JS необходимо подбирать или подготавливать с учетом грузоподъемности лебедки.

Установите на площадке анкерные болты с резьбой равной диаметру установочных отверстий лебедки или просверлите в площадке соответствующие отверстия под болтовое соединение.

Установите лебедку на основание и убедитесь, что конструкция выдержит нагрузки, под которые предназначена лебедка.

Проверьте работоспособность механизмов лебедки.

Также электрическая лебедка модели JS в комплекте имеет скобу для подвешивания (рисунок 2). Установите скобу со стороны электродвигателя на шпильку. Для страховочного крюка имеется место установки на соседней шпильке. После установки проверьте надежность крепления комплекта для подвешивания. Подвешивают лебедку, на трубу, консоль круглого диаметра, с помощью этого подвесного устройства. Убедитесь, что конструкция выдержит нагрузки, под которые предназначена лебедка. Подвесное устройство оборудовано страховочным крюком. После установки крюк должен быть надежно закрыт.



Рисунок 2. Крепление лебедки в вертикальном положении

7. ЭКСПЛУАТАЦИЯ.

ВНИМАНИЕ! При использовании лебедки при температуре ниже 0С, первые 3-5 минут техника должна поработать без нагрузки, лишь затем можно использовать оборудование в обычном режиме, согласно заявленной грузоподъемности.

- Проверьте, нажат ли выключатель аварийной остановки. Для сброса повернуть выключатель красного цвета по часовой стрелке.

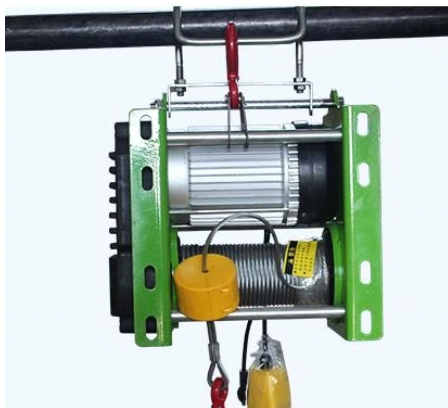
- Для подъема груза на пульте нажмите кнопку ▲ .
- Для опускания груза на пульте нажмите кнопку ▼ .
- При нажатии выключателя аварийной остановки лебедка остановится.

В аварийной ситуации необходимо немедленно нажать выключатель аварийной остановки для остановки лебедки. При нажатии выключателя аварийной остановки эксплуатация лебедки невозможна.

- **Внимание!** Лебедка электрическая компакт модель JS не оборудована автоматическим выключателем верхнего положения крюковой подвески. Оператор должен внимательно следить за высотой подъема и своевременно останавливать лебедку. Оператор должен внимательно следить за нижним положением крюковой подвески. Не допустимо полное разматывание каната с барабана. В нижнем положении крюковой подвески на барабане должно оставаться не меньше 5 витков каната. Нарушение предписанных правил может привести к поломке лебедки электрической компакт модель JS, повреждению груза, а также к травмам и возможному ущербу здоровью, находящегося в непосредственной близости персонала.

- Данное устройство разработано для типа эксплуатации S3 35% - 10 мин (Повторно-кратковременный режим работы). Относительный цикл нагрузки равен 35%; это означает, что допускается эксплуатация устройства при номинальной нагрузке в течение 3,5 минут в ходе каждого рабочего цикла, после чего необходимо отключить устройство на 6,5 минут для охлаждения. **(Рабочий цикл 10 мин. = 3,5 мин.подъем или опускание + 6,5 мин. охлаждение)**

Перегрузка:

- Лебедка не предназначена для непрерывной эксплуатации. Двигатель не защищен от перегрузки.

- При превышении допустимого времени работы температура двигателя увеличивается.
- При работе лебедки с меньшей нагрузкой время работы увеличится, а время охлаждения снизится.

Внимание! При прямом воздействии солнечных лучей температура двигателя может значительно увеличиться, что также может сократить допустимое время работы.

8. ТЕХНИЧЕСКОЕ ОБСЛУЖИВАНИЕ И ПРОВЕРКА.

- Техническое обслуживание лебедки заключается во внешнем осмотре и смазке.
- Смазка лебедки согласно таблицы:

Таблица 2. Смазка лебедки

	Место установки	Способ нанесения	Смазка	Период
1	Редуктор механизма намотки каната	Закладывание через прессмасленку	Твердая смазка ЛИТОЛ, ЦИАТИМ	Каждые 6 месяцев
2	Стальной канат	Нанесение на поверхность	Твердая смазка ЛИТОЛ, ЦИАТИМ	Каждые полмесяца
3	Подшипники барабана	Закладывание	Твердая смазка ЛИТОЛ, ЦИАТИМ	Каждые 6 месяцев
4	Подшипники двигателя	Закладывание	Твердая смазка ЛИТОЛ, ЦИАТИМ	Каждые 12 месяцев

- Проверяйте крепление лебедки и страховочный крюк.
- Держите лебедку в чистоте. Грязный двигатель способствуют к более быстрому нагреванию.
 - При наличии неисправности обратитесь в сервисный центр.
 - Периодически проверяйте состояние стального троса (рисунок 3).
 - Проверяйте резьбовые соединения, кронштейны и пульт управления.
 - Проверяйте состояние и надежность болтов, закрепляющих зажимы троса.
 - Необходимо проводить осмотр кабеля питания и кабеля цепи управления. Если изоляция кабеля имеет повреждения – замените кабель немедленно.
 - Перед использованием лебедки необходимо проверить работоспособность выключателя аварийной остановки и кнопок.
 - Проверка тормозной системы. Если двигатель издает какие-либо необычные звуки или не может поднять номинальную нагрузку, вполне возможно, что тормозная система требует капитального ремонта:
 - Замените поврежденные или изношенные детали и храните эксплуатационную документацию в надежном месте.
 - Свяжитесь с уполномоченным сервисным центром для проведения любых внеплановых работ по техническому обслуживанию.
 - Ежедневно перед использованием осматривайте электрическую лебедку с целью своевременного обнаружения возможных неполадок и предотвращения поломок, Особое внимание следует уделять состоянию шнура питания и вилки, состоянию корпуса, надежности крепления корпуса.

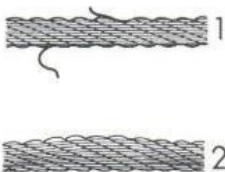

Проверка троса: (1) – использовать трос запрещено;
(2) – трос готов к использованию.

Рисунок 3. Проверка троса.

9. ВОЗМОЖНЫЕ НЕИСПРАВНОСТИ ЛЕБЕДКИ И СПОСОБЫ УСТРАНЕНИЯ.

Таблица 3. Возможные неисправности и способы устранения.

Неисправность	Причина	Устранение неисправности
Переключатель активирован, но двигатель не включается	1. Штепсель не подключен к источнику питания; 2. Провода повреждены или порваны; 3. Неисправность пульта управления;	1. Подсоединить устройство к источнику питания. 2. Замените провода и снова подключите их к розетке. 3. Отремонтировать или изменить пульт управления.
Двигатель очень громко работает, груз не поднимает.	1. Поступающее напряжение в сети электропитания слишком низкое; 2. Тормоз не полностью открыт.	1. Отрегулировать напряжение сети. 2. Передать оборудование в квалифицированную службу ремонта.
После отключения двигателя подъема, груз опускается	1. Зазор между тормозными дисками слишком большой; 2. Сломана тормозная пружина; 3. Тормозной диск заблокирован; 4. Тормозной диск загрязнен.	Передать оборудование в квалифицированную службу ремонта.
Шум от оборудования	1. Недостаточно смазки; 2. Шестерни или подшипники повреждены. 3. Неправильная установка оборудования.	1. Тщательно смазать оборудование. 2. Заменить шестерни или подшипники. 3. Установить оборудование согласно руководству по эксплуатации.
Наличие напряжения на металлических частях лебедки.	1. Неисправность заземления или его отсутствие; 2. Внутренние соединения электросхемы касаются корпуса изделия.	1. Проверить провода заземления и правильно соединить их. 2. Передать оборудование в квалифицированную службу ремонта

10. МЕРЫ БЕЗОПАСНОСТИ.

- Данная электрическая лебедка создана для операций подъема. Запрещено использовать данное оборудование для тяги, подъема, транспортировки людей или работать в местах, где под поднимаемым грузом, могут находиться люди.

- Оператору тали запрещено отвлекаться во время работы. Оператор обязан следить за подъёмом груза, за правильной намоткой каната, за температурным режимом электрической лебедки.

- Не используйте лебедку во время дождя или грозы. Если лебедка намочла или покрыта росой – дождитесь высыхания влаги.

- Оператор обязан находиться рядом и контролировать работу лебедки.
- Инспектируйте данную электрическую лебедку. Работайте и обслуживайте в соответствии с инструкцией. Не допускайте посторонних лиц, незнакомых с данной инструкцией, к управлению лебедкой.
 - Проверяйте работу лебедки во всех режимах. Не используйте её при любых повреждениях.
 - Не превышайте разрешенную нагрузку.
 - Не присоединяйте груз к полностью размотанному канату. Оставляйте как минимум пять полных витков на барабане.
 - Следите чтобы грузовой трос не тёрся о корпус лебедки.
 - Лебедка не рассчитана для работы под углом.
 - При работе с канатом используйте перчатки.
 - Держитесь на расстоянии от троса и лебедки во время работы.
 - Не начинайте подъем груза без проверки надёжности крепления лебедки.
 - Запрещается работа с оттянутым грузом. Запрещается подтаскивание груза по земле или полу.
 - **Внимание!** Соблюдайте режим работы оборудования (п.7)
 - Не используйте поврежденный трос. Регулярно осматривайте трос по всей длине. Трос с деформацией структуры, перегибами или с порванными жилами – подлежит замене.
 - Не направляйте трос руками.
 - Не оставляйте груз, висящий на тросе, без присмотра.
 - После окончания работы или в перерыве груз не должен оставаться в поднятом состоянии.
 - Запрещается проводить ремонт механизма при поднятом грузе.
 - Оператор может начать двигать груз только после того как убедится, что в зоне опасности отсутствуют люди, груз надёжно закреплён, груз не перевернется при поднятии.
 - Не допускайте вращение груза при подъёме или опускании.
 - Для обеспечения безопасности работы лебедки в ее линии электропередачи должен быть установлен дополнительный автоматический выключатель, соответствующий мощности двигателя.

Оператор обязан следить за правильностью намотки грузоподъемного каната! Для равномерной намотки каната необходимо выставить лебедку горизонтально, без отклонений. **Наматывайте канат, на лебедку с нагрузкой не менее 60 кг. Первый слой намотки каната должен соответствовать рисунку 4. Чтобы трос ложился плотно – всегда наматывайте трос под нагрузкой.**

НЕПРАВИЛЬНО

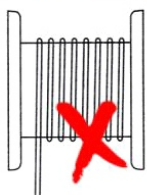

НЕПРАВИЛЬНО

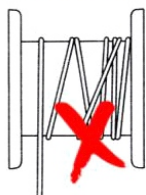

ПРАВИЛЬНО



Рисунок 4. Намотка троса на барабан.

11. УТИЛИЗАЦИЯ ИЗДЕЛИЯ.

При снятии электрической лебедки с эксплуатации сдайте изделие организации, занимающейся утилизацией.

12. ГАРАНТИЙНЫЕ ОБЯЗАТЕЛЬСТВА.

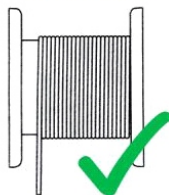
При соблюдении потребителем условий эксплуатации, транспортировки и хранения. Гарантийный срок 12 месяцев, со дня продажи лебедки.

ГАРАНТИИ НЕ РАСПРОСТРАНЯЮТСЯ НА:

- Детали, подверженные рабочему и другим видам естественного износа, а также на неисправности оборудования, вызванные этими видами износа.
- Неисправности оборудования, вызванные несоблюдением инструкций по эксплуатации или произошедшие вследствие использования оборудования не по назначению, во время использования при ненормативных условиях окружающей среды, ненадлежащих производственных условий, в следствие перегрузок или недостаточного, ненадлежащего технического обслуживания или ухода.
- При использовании оборудования, относящегося к бытовому классу, в условиях высокой интенсивности работ и тяжелых нагрузок.
- На профилактическое и техническое обслуживание оборудования, например, смазку, промывку, замену масла.
- На механические повреждения (трещины, сколы и т.д.) и повреждения, вызванные воздействием агрессивных сред, высокой влажности и высоких температур, попаданием инородных предметов в вентиляционные отверстия электрооборудования, а также повреждения, наступившие в следствие неправильного хранения и коррозии металлических частей.
- Оборудование, в конструкцию которого были внесены изменения или дополнения.
- Если монтаж, обслуживание и эксплуатация оборудования проводится не квалифицированным персоналом.
- На оборудование, при монтаже которого были допущены ошибки и нарушения.
- На оборудование, предоставленное в сервисный центр без полного комплекта поставки, с нарушением (либо отсутствием) информационных таблиц, бирок и шильдиков, затрудняющих идентификацию оборудования.
- При наличии механических повреждений (вмятины, забоины, сколы, обрывы проводов, следы ударов, деформации корпуса), свидетельствующих о падении оборудования с высоты, ударах, небрежной транспортировке.
- В целях определения причин отказа и/или характера повреждений изделия производится техническая экспертиза сроком 10 рабочих дней с момента поступления оборудования на диагностику. По результатам экспертизы принимается решение о ремонте/замене изделия. При этом изделие принимается на экспертизу только в полной комплектации, при наличии паспорта с отметкой о дате продажи и штампом организации-продавца.

Порядок подачи рекламаций. Гарантийные рекламации принимаются в течение гарантийного срока. Для этого запросите у организации, в которой вы приобрели оборудование, бланк для рекламации и инструкцию по подаче рекламации. Оборудование, предоставленное дилеру или в сервисный центр в частично или полностью разобранном виде, под действие гарантии не попадает. Все риски по пересылке оборудования дилеру или в сервисный центр несет владелец оборудования. Другие претензии, кроме права на бесплатное устранение недостатков оборудования, под действие гарантии не подпадают. После гарантийного обслуживания гарантия на оборудование не продлевается и не возобновляется. При дистанционном решении

претензионного случая, если было принято решение о замене составных частей оборудования, деталей или агрегатов, восстановление и ремонт оборудования производится силами и средствами конечного потребителя. Демонтаж-монтаж неисправного оборудования, отправка его в сервисный центр происходит за счет конечного потребителя. Сервисный центр производит осмотр, диагностику и ремонт оборудования. Ответственность за состояние оборудования во время транспортировки до сервисного центра и обратно, конечному потребителю не несет. Равно, как и ущерб, причиненный третьими лицами. Если поломка оборудования является следствием заводского брака, скрытых дефектов, ремонт осуществляется бесплатно. При поломке оборудования по причинам, не зависящим от завода-изготовителя/продавца, диагностика и ремонт оборудования осуществляются платно. Стоимость ремонтных, восстановительных работ, а также запасных частей и расходных материалов предварительно согласовываются с клиентом.

13. СВИДЕТЕЛЬСТВО О ПРОДАЖЕ (Заполняется торгующей организацией)

Модель _____ Серийный № _____

Дата выпуска « _____ » _____ « _____ » г.

Дата продажи « _____ » _____ « _____ » г.

Торговая организация _____

Подпись продавца _____

Штамп торгующей организации

Наша компания производит бесплатный ремонт и замену при обнаружении какой-либо неисправности в течение 12 месяцев с даты продажи или поставки при условии, что пользователь хранил, проводил техобслуживание и эксплуатировал изделие должным образом согласно настоящей инструкции.

14. СВЕДЕНИЯ О РЕМОНТЕ ЛЕБЕДКИ.

Дата	Сведения о ремонте или замене узлов и деталей	Подпись лица, ответственного за содержание лебедки

Указанные данные и иллюстрации не запрещают компании вносить изменения без предварительного уведомления.

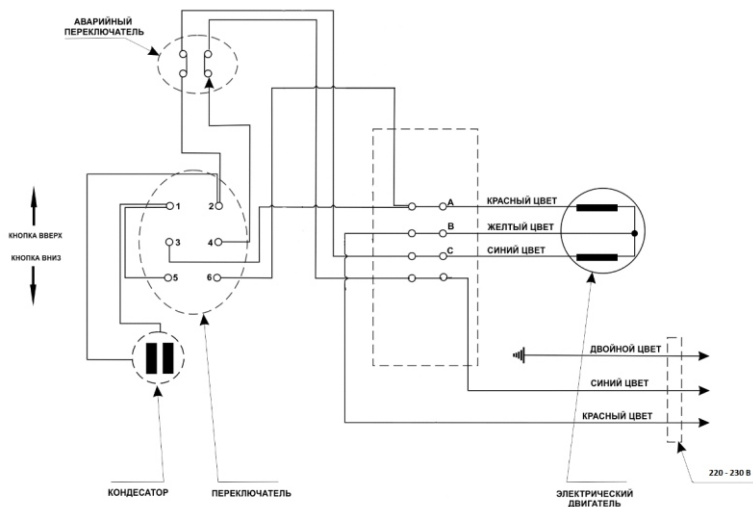

Рисунок 5. Электрическая схема лебедки.